

【 実技試験想定問題例 】

【 しよきゅう 】⑦

ちゅういじこう とせいひん ずめん にしたがって、じどうしゃ せんいせいひん（しーとかばー）のFRくっしょんのぶひんをつくりなさい。

Chui jiko to seihin zumen ni shitagatte , jidosha sen'i seihin (shito kaba) no FR kusshon no buhin o tukuri nasai .

このような せいひん ずめん を しょう します Konoyouna seihin zumen o shiyou shimasu

FR しーと FR si-to

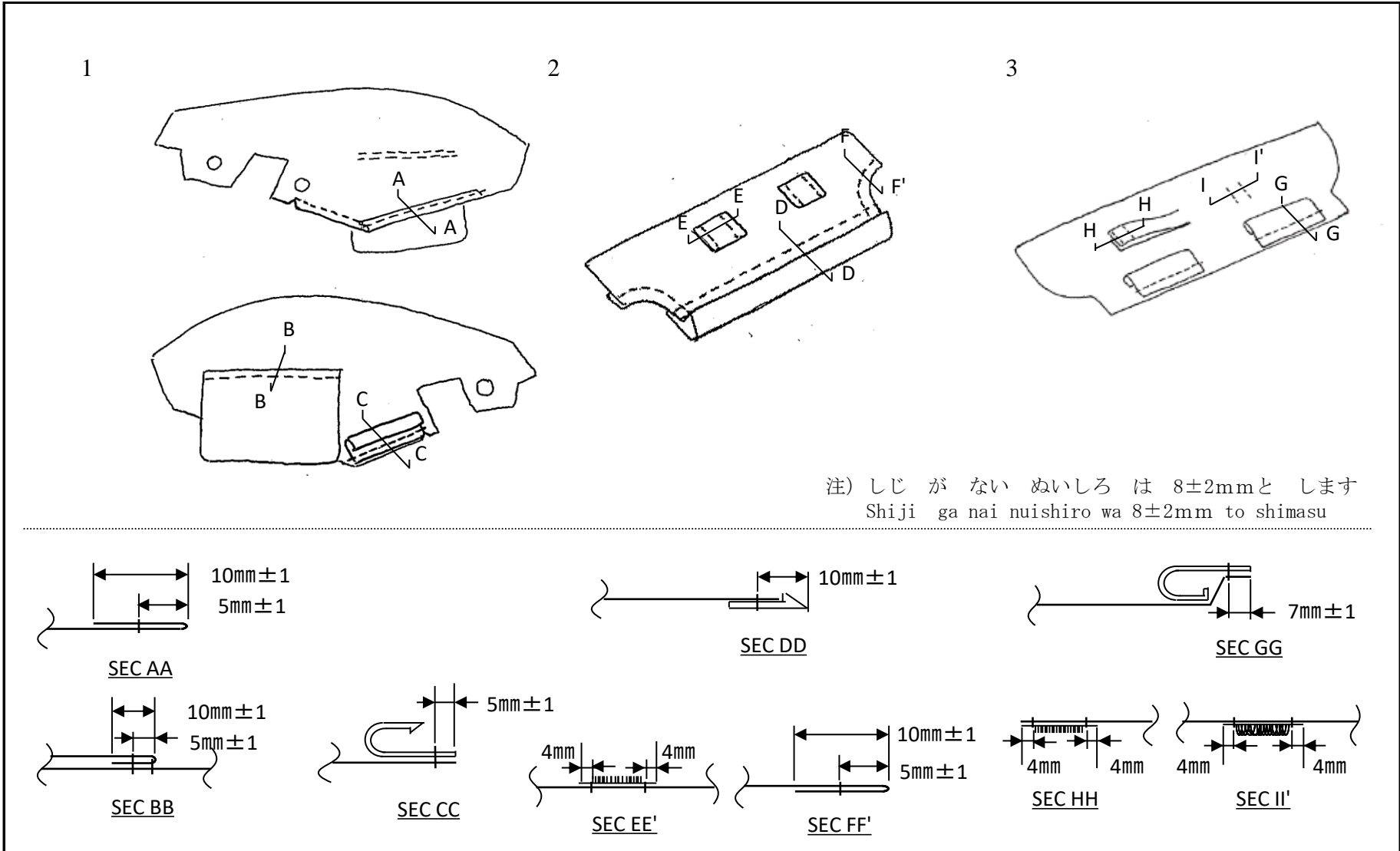





このような ざいりょう を しょう します

Konoyouna zairyou o shiyou simasu

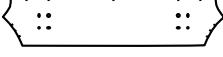
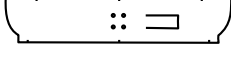
FR しーと

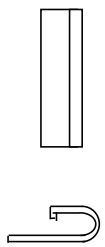
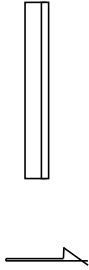
FR si-to

1	2	3	4																									
				<table border="1"> <tr> <td></td> <td>さいど かまち ひだり</td> <td>1まい</td> </tr> <tr> <td>1</td> <td>Saido kamachi hidari</td> <td>1 mai</td> </tr> <tr> <td></td> <td>した おび</td> <td>1まい</td> </tr> <tr> <td>2</td> <td>Shita obi</td> <td>1 mai</td> </tr> <tr> <td></td> <td>うしろ おび</td> <td>1まい</td> </tr> <tr> <td>3</td> <td>Ushiro Obi</td> <td>1 mai</td> </tr> <tr> <td></td> <td>さいど かまち あて</td> <td>1まい</td> </tr> <tr> <td>4</td> <td>Saido kamachi ate</td> <td>1 mai</td> </tr> </table>		さいど かまち ひだり	1まい	1	Saido kamachi hidari	1 mai		した おび	1まい	2	Shita obi	1 mai		うしろ おび	1まい	3	Ushiro Obi	1 mai		さいど かまち あて	1まい	4	Saido kamachi ate	1 mai
	さいど かまち ひだり	1まい																										
1	Saido kamachi hidari	1 mai																										
	した おび	1まい																										
2	Shita obi	1 mai																										
	うしろ おび	1まい																										
3	Ushiro Obi	1 mai																										
	さいど かまち あて	1まい																										
4	Saido kamachi ate	1 mai																										
	6	7	8																									
				<table border="1"> <tr> <td></td> <td>じゅし ふっくくろ L=100</td> <td>3こ</td> </tr> <tr> <td>6</td> <td>jushi fukku kuro L=100</td> <td>3 ko</td> </tr> <tr> <td></td> <td>じゅし ひらいた L=400</td> <td>1こ</td> </tr> <tr> <td>7</td> <td>jushi hiraita L=400</td> <td>1 ko</td> </tr> <tr> <td></td> <td>まじくくてーぶ おす L=25</td> <td>3こ</td> </tr> <tr> <td>8</td> <td>majikku tepe osu L=25</td> <td>3 ko</td> </tr> <tr> <td></td> <td>まじくくてーぶ めす L=25</td> <td>1こ</td> </tr> <tr> <td>9</td> <td>majikku tepe mesu L=25</td> <td>1 ko</td> </tr> </table>		じゅし ふっくくろ L=100	3こ	6	jushi fukku kuro L=100	3 ko		じゅし ひらいた L=400	1こ	7	jushi hiraita L=400	1 ko		まじくくてーぶ おす L=25	3こ	8	majikku tepe osu L=25	3 ko		まじくくてーぶ めす L=25	1こ	9	majikku tepe mesu L=25	1 ko
	じゅし ふっくくろ L=100	3こ																										
6	jushi fukku kuro L=100	3 ko																										
	じゅし ひらいた L=400	1こ																										
7	jushi hiraita L=400	1 ko																										
	まじくくてーぶ おす L=25	3こ																										
8	majikku tepe osu L=25	3 ko																										
	まじくくてーぶ めす L=25	1こ																										
9	majikku tepe mesu L=25	1 ko																										
9																												
																												

5. ① じどうしゃ しーと ほうせい (FR しーと) てじゅん※1
 Jidosha shito hosei (FR shito) tejun

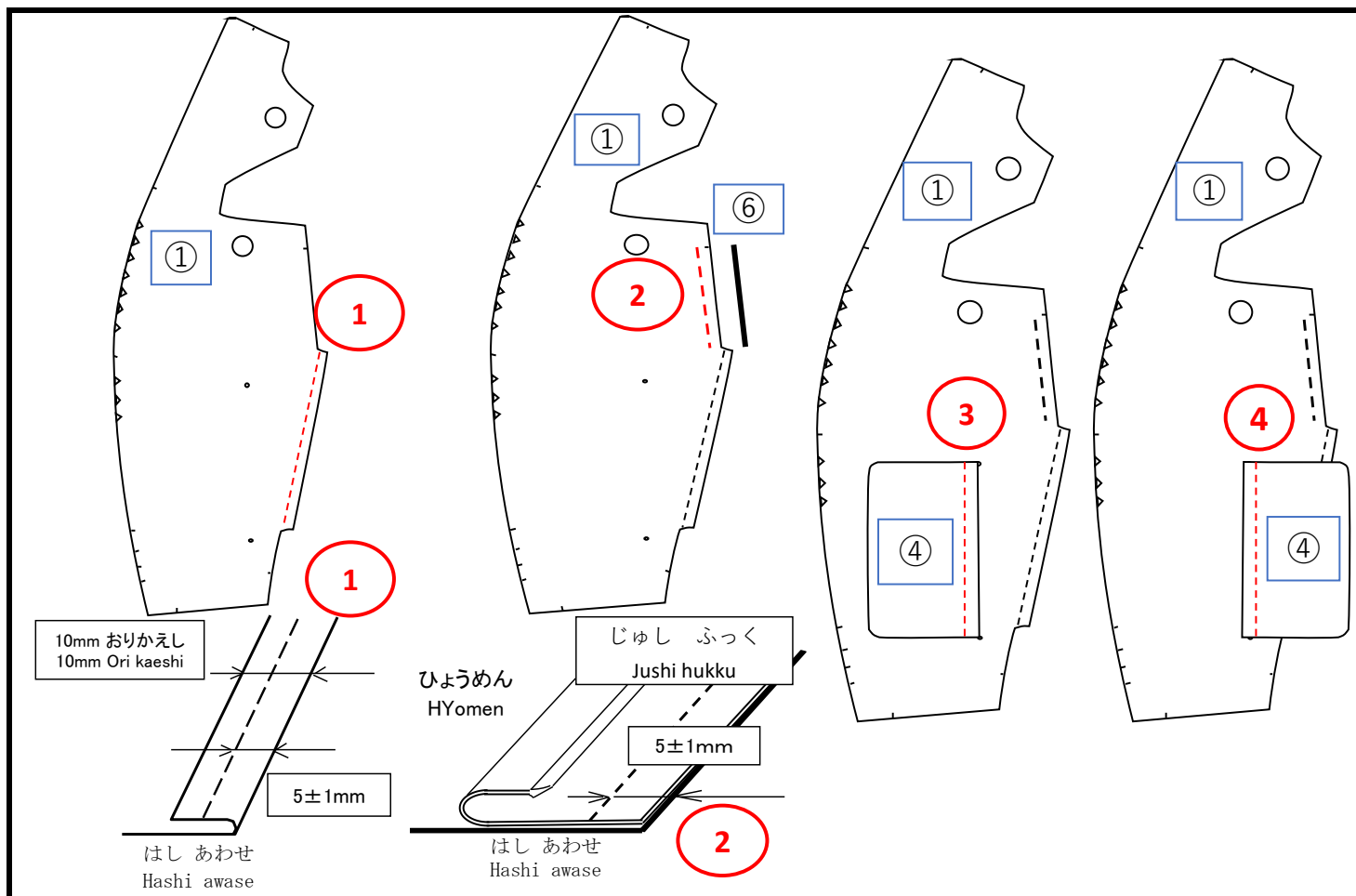

ぬい じゅん nui jun	ほうせい ないよう Hosei naiyo	しかり ばんごう Shikakari bango	すんぼうまたは きかく Sunpo mata wa kikaku	びこう Biko
①	1(さいだんひん)をおりかえして、すてっちのようにほうせいします。 1 (Saidanhin) wo ori kaeshite, sutetchi no yo ni hosei shimasu.	<A>	5 mm± 1 mm	1はうらむきでほうせいです。 1 wa ura muki de hosei desu.
②	<A> 1×6(じゅし)をぬいあわせます。(L=100mm) <A> 1 x 6 (jushi) wo nui awase masu. (L=100mm)		5 mm± 1 mm	6はひょうひおもてにつけます。 6 wa hyohi omote ni tsuke masu.
③	 1×4(さいだんひん)をぬいあわせます。 1x 4(Saidanhin) wo nui awase masu.	<C>	1 0 mm± 1 mm	4はうらむきのほうせいです。 4 wa ura muki no hosei desu.
④	4(さいだんひん)をおりかえして、すてっちのようにほうせいします。 4 (Saidanhin) wo ori kaeshite, sutetchi no yo ni hosei shimasu.		5 mm± 1 mm	4はおりかえすとおもてむきとなります。 4 wa ori kaesu to omote muki to narimasu.

※1 ほうせい てじゅん は、きほん てき な じゅん と します。
 ※1 Hosei tejun wa, kihon teki na jun to shimasu.

5. じどうしゃ しーと ほうせい (FR しーと) てじゅん※1

(2) Jidosha shito hosei (FR shito) tejun

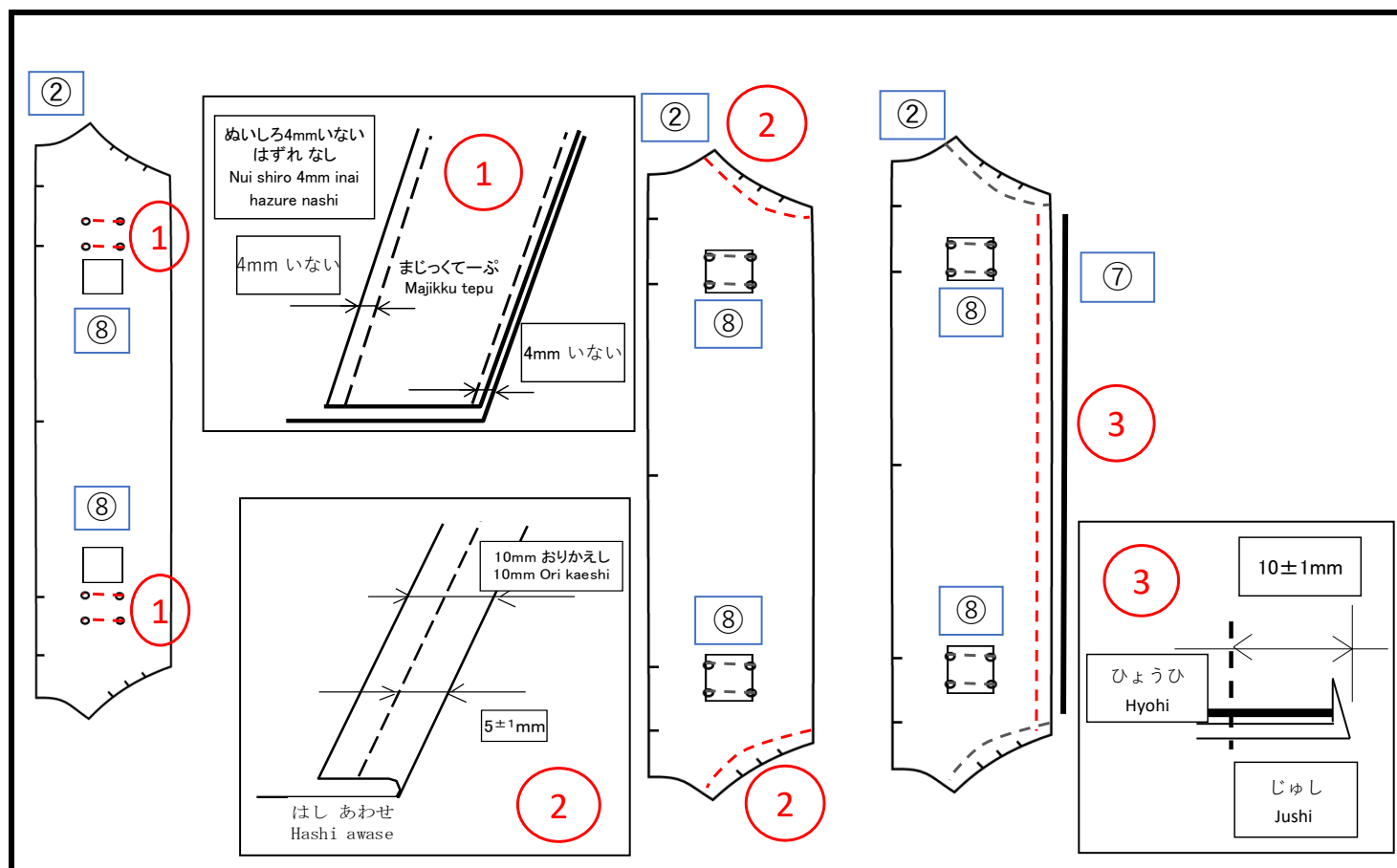

ぬい じゅん nui jun	ほうせい ないよう Hosei naiyo	しかり ばんごう Shikakari bango	すんぼうまたは きかく Sunpo mata wa kikaku	びこう Biko
①	2(さいだんひん)×8(まじっくてーぶ)をぬいあわせませ。 (MALE W24xL25) (2かしよ) 2 (Saidanhin) x 8(Majikku tepu) wo nui awase masu. (MALE W24xL25) (2Kasyo)	<A>	4mm いない 4mm inai	8はひょうひおもてにつけます。 8 wa hyohi omote ni tsuke masu.
②	<A> 2をおりかえして、すてっちのようにはうせいします。(2かしよ) <A> 2 o ori kaeshite, sutetchi no yo ni hosei shimasu. (2Kasyo)		10mmおり 5mm±1mm すてっち	2はうらむきのほうせいです。 2wa ura muki no hosei desu.
③	 2×7(じゅし)をぬいあわせませ。(L=400mm) 2 x 7 (jushi) wo nui awase masu. (L=400mm)		10mm±1mm	7はひょうひうらにつけます。 7 wa hyohi ura ni tsuke masu.

※1 ほうせい てじゅん は、きほん てき な じゅん と します。

※1 Hosei tejun wa, kihon teki na jun to shimasu.

5. じどうしゃ しーと ほうせい (FR しーと) てじゅん※1

(3) Jidosha shito hosei (FR shito) tejun

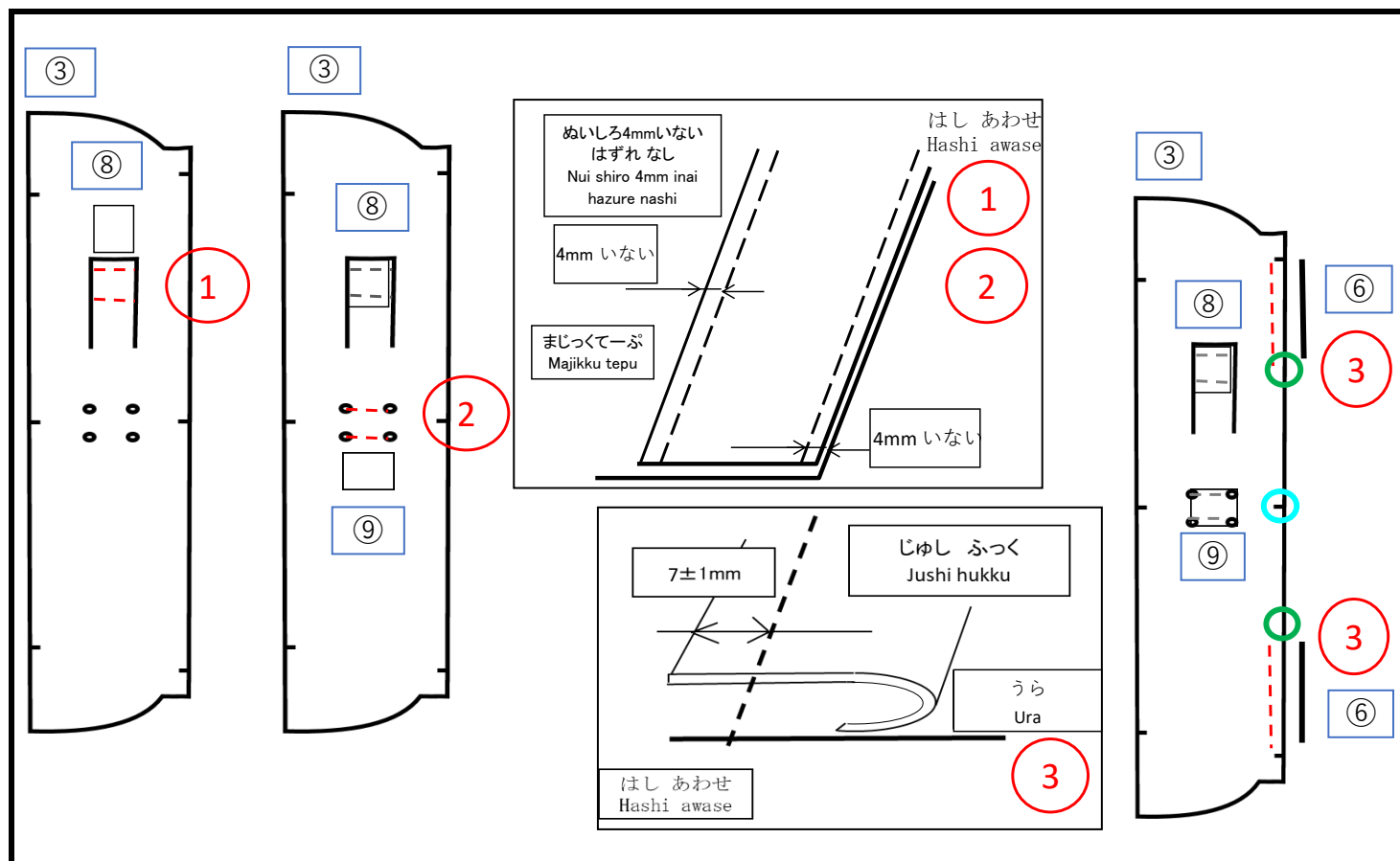

ぬい じゅん nui jun	ほうせい ないよう Hosei naiyo	しかり ばんごう Shikakari bango	すんぼうまたは きかく Sunpo mata wa kikaku	びこう Biko
①	③(さいだんひん)×⑧(まじくくてーぶ)をぬいあわせませ。 (MALE W24xL25) 3 (Saidanhin) x 8(Majikku tepu) wo nui awase masu. (MALE W24xL25)	<A>	4mm いない 4mm inai	⑧はひょうひおもてにつけます。 8 wa hyohi omote ni tsuke masu.
②	<A> ③×⑨(まじくくてーぶ)をぬいあわせませ。 (FEMALE W24xL25) <A> 3 x 9(Majikku tepu) wo nui awase masu. (FEMALE W24xL25)		4mm いない 4mm inai	⑨はひょうひおもてにつけます。 9 wa hyohi omote ni tsuke masu.
③	③(さいだんひん)×⑥(じゅし)をぬいあわせませ。(L=100mm) (2かしよ) 3 (Saidanhin) x 6(jushi) wo nui awase masu. (L=100mm) (2Kasyo)		7mm±1mm	⑥はひょうひうらにつけます。 6 wa hyohi ura ni tsuke masu.

※ ほうせい てじゅん は、きほん てき な じゅん と します。

※ Hosei tejun wa, kihon teki na jun to shimasu.